

Przewód elementu wykonawczego/czujnika, PUR
Przewód połączeniowy
RKC4.4T-2/TXL

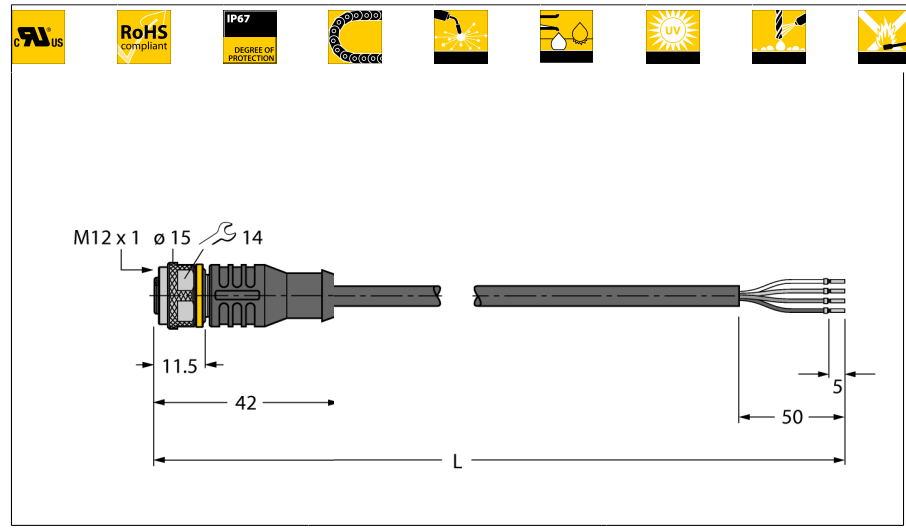

- Złącze żeńskie M12, proste, 4-pinowe
- Materiał otuliny: PUR
- Kolor otuliny: czarny
- Przystosowane do pracy w łańcuchach kablowych
- Zwiększona odporność na iskry spawalnicze
- Odporność na związki agresywne chemicznie, promieniowanie UV i oleje
- Odporność na oddziaływanie płomienia
- Wolne od związków halogenu, silikonu, PVC i LABS
- Szczególna odporność na ścieranie
- Certyfikat: cULus
- Zgodność RoHS
- Stopień ochrony IP67
- Długość przewodu: 2,0 m

Typ	RKC4.4T-2/TXL
Nr kat.	6625503

Złącze strona A	Żeńskie, M12x1a, prosty
Liczba pinów	4
Styki	mosiądz, CuZn, złoczone
Materiał wokół styków	tworzywo sztuczne, TPU, czarny
Uchwyt	tworzywo sztuczne, TPU, czarny
Nakrętka/śruba	mosiądz, CuZn, niklowane
Uszczelnienie	tworzywo sztuczne, FPM/FKM
Klasa ochrony	IP67, tylko w skręconym stanie
Żywotność mechaniczna	> 100 trwałość styków
Stopień zanieczyszczenia	3
Moment dokręcający	0.8 ... 1 Nm (należy kontrolować maks. zliczoną wartość!)

Przekrój poprzeczny przewodu

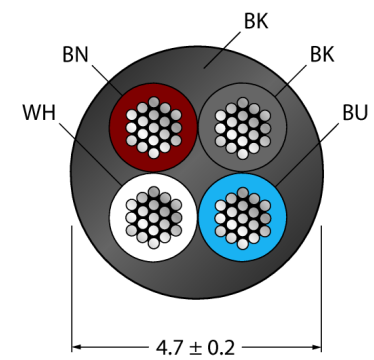

Dane ogólne	
Cable diameter	4.7 ± 0.20mm
Długość przewodu	2 m
Typ przewodu	PUR
Kolor przewodu	Czarny
Izolacji żyły	PP
Kolory żył	BN, WH, BU, BK
Przekrój przewodu	4x0.34mm ²
Linka	42x0.1 mm

Właściwości elektryczne w temp. +20 °C	
Obciążalność prądowa	4 A
Napięcie znamionowe [U _{max}]	maks. 250 V
Rezystancja izolacji	> 30.5 MΩ/km
Napięcie testowe	2000 V
Rezystancja przewodzenia	maks. 57 Ω/km

Właściwości chemiczne i mechaniczne	
Maks. wytrzymałość na rozciąganie (statyczna)	≤ 50 N/mm ²
Maks. wytrzymałość na rozciąganie (dynamiczna)	≤ 20 N/mm ²
Cykli zginania	> 5 mil.
Kąt gięcia (stan stacjonarny)	> 5 x Ø
Kąt gięcia (elastyczność)	> 10 x Ø
Dopuszczalne przyspieszenie	maks. 5 m/s ²
Dopuszczalne przemieszczenie poziome	5 m (przy 5 m/s ²)
Dopuszczalne przemieszczenie pionowe	2 m (przy 5 m/s ²)
Dopuszczalna prędkość przemieszczenia	3.3 m/s
Naprężenie skręcające	± 180 °/m
Temperatura pracy stacjonarna	-50...+80°C
aplikacja ruchoma	-25...+80°C
łańcuchach kablowych	-25...+60°C

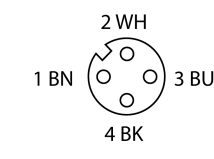

Informacje ogólne

Rysunek przedstawia wersję wyposażoną w nakrętkę sześciokątną (Data produkcji po CW11/2016).

schemat obwodu

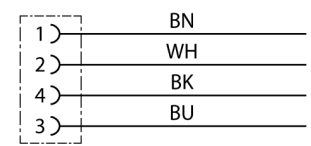



Przewód elementu wykonawczego/czujnika, PUR
Przewód połączeniowy
RKC4.4T-2/TXL

TURCK

Industrial
Automation

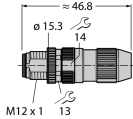
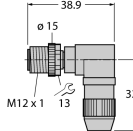
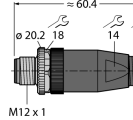
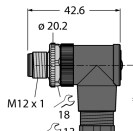
Akcesoria montażowe

Typ	Nr kat.		Rysunek wymiarowy
HAS8141-0	6905406	Rozbieralne złącze męskie, M12 -☞- 1, proste, 4-stykowe, połączenie zaciskowo-nacinające, przejściówka przewodu 4,0 do 5,1 mm, przekrój poprzeczny rdzenia/maksymalna średnica przewodu 0,14 do 0,34 mm ² , obudowa plastikowa, nakrętka metalowa	
HAS8241-0	6905400	Rozbieralne złącze męskie, M12 -☞- 1, kątowe, 4-stykowe, połączenie zaciskowo-nacinające, przejściówka przewodu 4,0 do 5,1 mm, przekrój poprzeczny rdzenia/maksymalna średnica przewodu 0,14 do 0,34 mm ² , obudowa plastikowa, nakrętka metalowa	
BS8141-0	69010	Rozbieralne złącze męskie, M12 -☞- 1, proste, 4-stykowe, połączenia śrubowe, przejściówka przewodu 4,0 do 6,0 mm, przekrój poprzeczny rdzenia/maksymalna średnica przewodu 0,14 do 0,75 mm ² , obudowa plastikowa, nakrętka metalowa	
BS8241-0	69011	Rozbieralne złącze męskie, M12 -☞- 1, kątowe, 4-stykowe, połączenia śrubowe, przejściówka przewodu 4,0 do 6,0 mm, przekrój poprzeczny rdzenia/maksymalna średnica przewodu 0,14 do 0,75 mm ² , obudowa plastikowa, nakrętka metalowa	
TORQUE-WRENCH-SET-AS	6936170	Zestaw kluczy dynamometrycznych; uchwyty z regulowanym momentem dokręcającym 0,4–1,0 Nm, klucz dynamometryczny do złączy M8 (SW9), klucz czołowy do złączy M12 (SW 14)	

Przewód elementu wykonawczego/czujnika, PUR
Przewód połączeniowy
RKC4.4T-2/TXL

TURCK

Industrial
Automation

Akcesoria montażowe

Typ	Nr kat.		Rysunek wymiarowy
BLANK-LABEL-FOR-CORDESETS-TEL-TXL	6936206	Etykieta do przewodów TEL i TXL, długość: 18 mm, wysokość: 4 mm, materiał: poliwęglan (PC), kolor: biały, bez związków halogenu, odporność na rozprzestrzenianie się płomienia	